

РОЗНИЧНЫЙ ПРАЙС-ЛИСТ
2017

 **Prächtig**®
profiles & systems

УНИВЕРСАЛЬНЫЕ ОТДЕЛОЧНЫЕ ПРОФИЛИ

СТЫКОПЕРЕКРЫВАЮЩИЕ ПРОФИЛИ

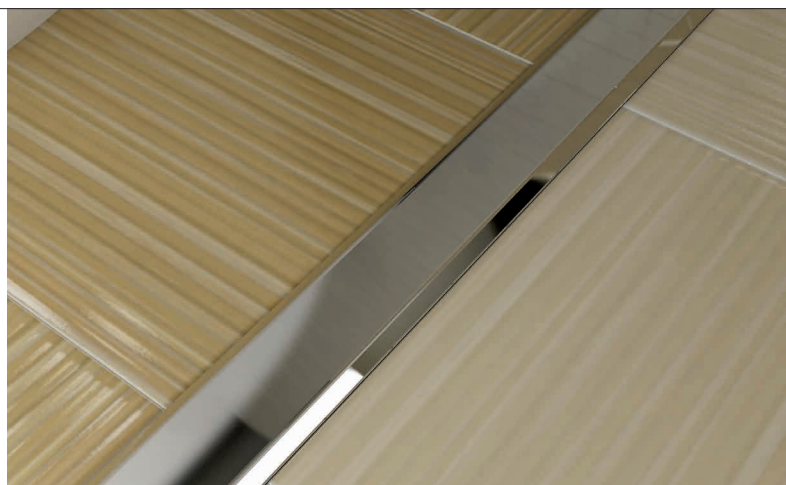
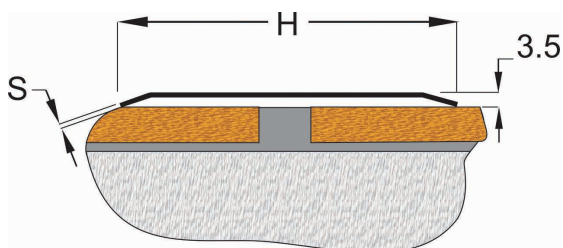

	A3	A4	A5	A6	A7	A8	A9	A10
H	30	40	50	60	70	80	90	100
S	1	1,2	1,5	1,5	1,5	1,5	1,5	1,5

Артикул			
ПОЛИРОВАННАЯ ПОВЕРХНОСТЬ	ШЛИФОВАННАЯ ПОВЕРХНОСТЬ	ДЛИНА (мм)	ЦЕНА, Р
A3 EP 90	A3 EM 90	900	408.21
A3 EP 180	A3 EM 180	1800	503.77
A3 EP 270	A3 EM 270	2700	659.90
A4 EP 90	A4 EM 90	900	461.07
A4 EP 180	A4 EM 180	1800	812.90
A4 EP 270	A4 EM 270	2700	1 130.08
A5 EP 90	A5 EM 90	900	638.79
A5 EP 180	A5 EM 180	1800	1 264.74
A5 EP 270	A5 EM 270	2700	1 707.72
A6 EP 90	A6 EM 90	900	786.21
A6 EP 180	A6 EM 180	1800	1 532.24
A6 EP 270	A6 EM 270	2700	2 000.00
A7 EP 90	A7 EM 90	900	856.60
A7 EP 180	A7 EM 180	1800	1 700.11
A7 EP 270	A7 EM 270	2700	2 312.27
A8 EP 90	A8 EM 90	900	970.49
A8 EP 180	A8 EM 180	1800	1 960.40
A8 EP 270	A8 EM 270	2700	2 621.51
A9 EP 90	A9 EM 90	900	1 119.21
A9 EP 180	A9 EM 180	1800	2 299.29
A9 EP 270	A9 EM 270	2700	3 024.89
A10 EP 90	A10 EM 90	900	1 212.31
A10 EP 180	A10 EM 180	1800	2 426.76
A10 EP 270	A10 EM 270	2700	3 276.34

Перекрывающие профили категории «А» предназначены для соединения различных типов поверхностей с перепадом высот до 5 мм.

РАЗНОУРОВНЕВЫЕ СТЫКОПЕРЕКРЫВАЮЩИЕ ПРОФИЛИ

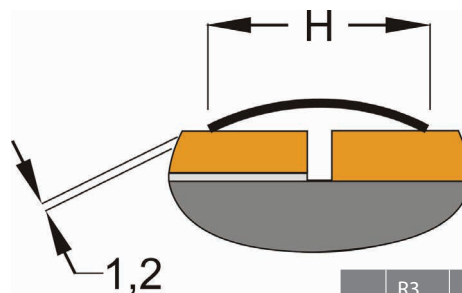
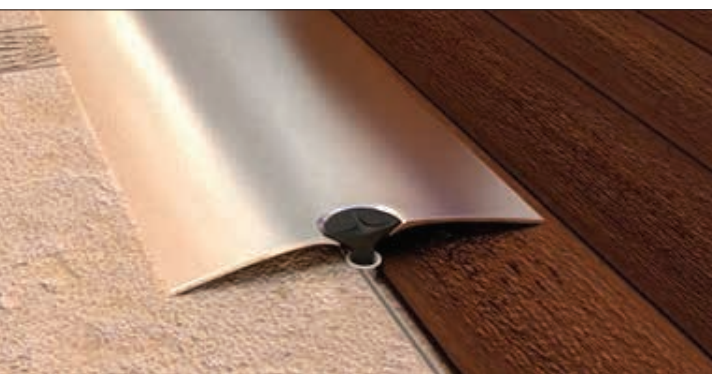

	R3	R4	R5	R6
H	3	4	5	6

Артикул			
ПОЛИРОВАННАЯ ПОВЕРХНОСТЬ	ШЛИФОВАННАЯ ПОВЕРХНОСТЬ	ДЛИНА (ММ)	ЦЕНА, Р
R3 EP 90	R3 EM 90	900	409.11
R3 EP 180	R3 EM 180	1800	508.70
R3 EP 270	R3 EM 270	2700	656.90
R4 EP 90	R4 EM 90	900	461.07
R4 EP 180	R4 EM 180	1800	812.90
R4 EP 270	R4 EM 270	2700	1 130.08
R5 EP 90	R5 EM 90	900	638.79
R5 EP 180	R5 EM 180	1800	1 264.74
R5 EP 270	R5 EM 270	2700	1 707.72
R6 EP 90	R6 EM 90	900	776.34
R6 EP 180	R6 EM 180	1800	1 532.24
R6 EP 270	R6 EM 270	2700	2 000.00

Стыкоперекрывающие профили категории «R» предназначены для соединения различных типов поверхностей с перепадом высот до 5 мм.

РАЗНОУРОВНЕВЫЕ СТЫКОПЕРЕКРЫВАЮЩИЕ ПРОФИЛИ

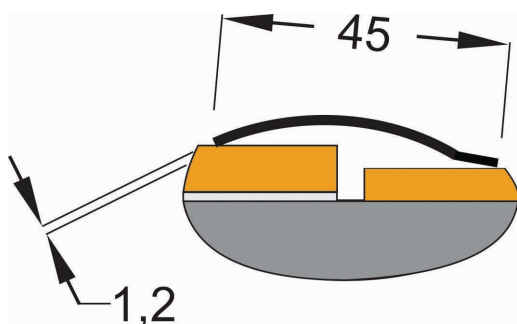

Артикул			
ПОЛИРОВАННАЯ ПОВЕРХНОСТЬ	ШЛИФОВАННАЯ ПОВЕРХНОСТЬ	ДЛИНА (ММ)	ЦЕНА, Р
C4 EP 90	C4 EM 90	900	621.67
C4 EP 180	C4 EM 180	1800	1 243.34
C4 EP 270	C4 EM 270	2700	1 677.76

Стыкоперекрывающие профили категории «С» предназначены для соединения различных типов поверхностей с перепадом высот от 4 до 12 мм.

РАЗНОУРОВНЕВЫЕ СТЫКОПЕРЕКРЫВАЮЩИЕ ПРОФИЛИ

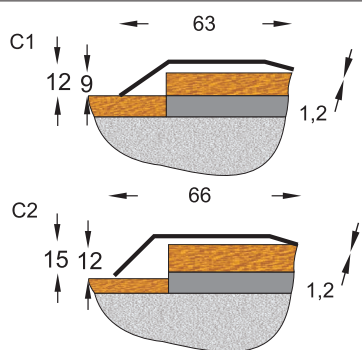

Артикул			
ПОЛИРОВАННАЯ ПОВЕРХНОСТЬ	ШЛИФОВАННАЯ ПОВЕРХНОСТЬ	ДЛИНА (ММ)	ЦЕНА, Р
C1 EP 90	C1 EM 90	900	640.11
C1 EP 180	C1 EM 180	1800	1 306.30
C1 EP 270	C1 EM 270	2700	1 762.90
C2 EP 90	C2 EM 90	900	684.80
C2 EP 180	C2 EM 180	1800	1 370.67
C2 EP 270	C2 EM 270	2700	1 850.00

Стыкоперекрывающие профили категории «С» предназначены для соединения различных типов поверхностей с перепадом высот от 6 до 15 мм.

НАКЛАДКИ НА СТУПЕНИ

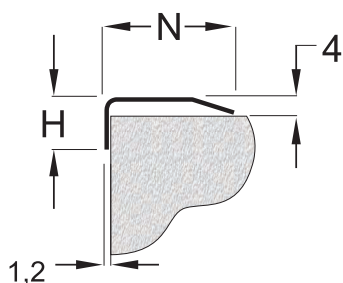

	D1	D3	D9
H	10	17	25
N	25	25	25

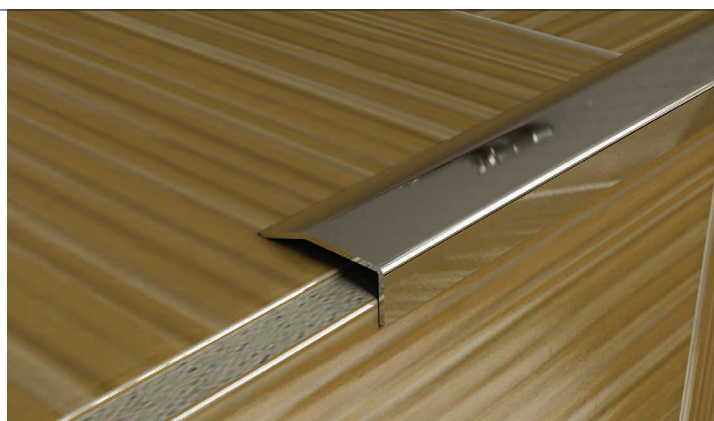

Артикул			
ПОЛИРОВАННАЯ ПОВЕРХНОСТЬ	ШЛИФОВАННАЯ ПОВЕРХНОСТЬ	ДЛИНА (ММ)	ЦЕНА, Р
D1 EP 90	D1 EM 90	900	571.38
D1 EP 180	D1 EM 180	1800	743.65
D1 EP 270	D1 EM 270	2700	1 000.00
D3 EP 90	D3 EM 90	900	602.40
D3 EP 180	D3 EM 180	1800	900.00
D3 EP 270	D3 EM 270	2700	1 211.24
D9 EP 90	D9 EM 90	900	631.30
D9 EP 180	D9 EM 180	1800	1 000.00
D9 EP 270	D9 EM 270	2700	1 405.90

Накладка на ступень предназначена для защиты покрытий наружных углов ступени от истирания, сколов и деформаций.

ПРОФИЛЬ ДЛЯ ЗАЩИТЫ СТУПЕНЕЙ

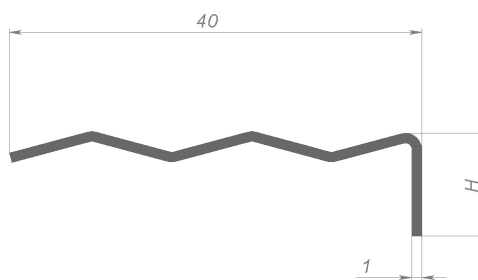

	DA 8	DA 10	DA 12	DA 15
H	8	10	12	15

Артикул

ПОЛИРОВАННАЯ ПОВЕРХНОСТЬ	ШЛИФОВАННАЯ ПОВЕРХНОСТЬ	ДЛИНА (ММ)	ЦЕНА, Р
DA 8 EP 270	DA 8 EM 270	2700	1 109,99
DA 10 EP 270	DA 10 EM 270	2700	1 169,96
DA 12 EP 270	DA 12 EM 270	2700	1 199,00
DA 15 EP 270	DA 15 EM 270	2700	1 265,80

Накладка на ступень предназначена для защиты покрытий наружных углов ступени от истирания, сколов и деформаций.

ПРОФИЛЬ ДЛЯ ЗАЩИТЫ СТУПЕНЕЙ

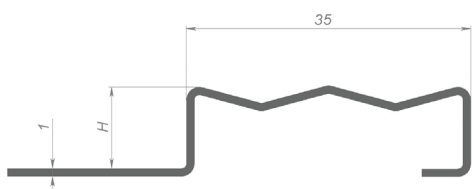

	DGF 8	DGF 10	DGF 12	DGF15
H	8	10	12	15

Артикул

ПОЛИРОВАННАЯ ПОВЕРХНОСТЬ	ШЛИФОВАННАЯ ПОВЕРХНОСТЬ	ДЛИНА (ММ)	ЦЕНА, Р
DGF 8 EP 270	DGF 8 EM 270	2700	3187,88
DGF 10 EP 270	DGF 10 EM 270	2700	3207,77
DGF 12 EP 270	DGF 12 EM 270	2700	3254,33
DGF 15 EP 270	DGF 15 EM 270	2700	3303,97

Накладка на ступень предназначена для защиты покрытий наружных углов ступени от истирания, сколов и деформаций.

ПРОФИЛЬ ДЛЯ ЗАЩИТЫ СТУПЕНЕЙ

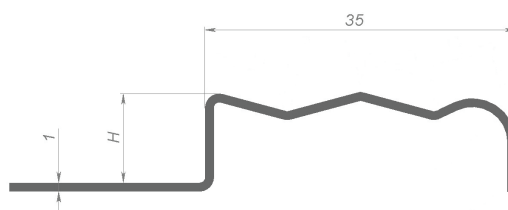

	DGR 8	DGR 10	DGR 12	DGR 15
H	8	10	12	15

Артикул

ПОЛИРОВАННАЯ ПОВЕРХНОСТЬ	ШЛИФОВАННАЯ ПОВЕРХНОСТЬ	ДЛИНА (ММ)	ЦЕНА, Р
DGR 8 EP 270	DGR 8 EM 270	2700	3187,88
DGR 10 EP 270	DGR 10 EM 270	2700	3207,77
DGR 12 EP 270	DGR 12 EM 270	2700	3254,33
DGR 15 EP 270	DGR 15 EM 270	2700	3303,97

Накладка на ступень предназначена для защиты покрытий наружных углов ступени от истирания, сколов и деформаций.

F-ОБРАЗНЫЙ ПРОФИЛЬ ДЛЯ ЗАЩИТЫ СТУПЕНЕЙ

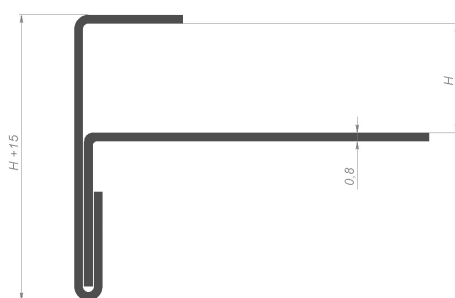

	DV8	DV10	DV12	DV15
H	8	10	12	15

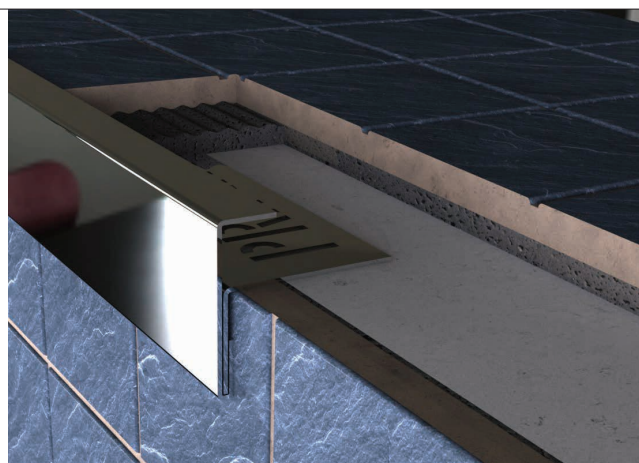

Артикул

ПОЛИРОВАННАЯ ПОВЕРХНОСТЬ	ШЛИФОВАННАЯ ПОВЕРХНОСТЬ	ДЛИНА (ММ)	ЦЕНА, Р
DV 8 EP 250	DV 8 EM 250	2500	1 300.00
DV 10 EP 250	DV 10 EM 250	2500	1 367.46
DV 12 EP 250	DV 12 EM 250	2500	1 440.22
DV 15 EP 250	DV 15 EM 250	2500	1 507.63

ПРОФИЛЬ ДЛЯ ЗАЩИТЫ СТУПЕНЕЙ

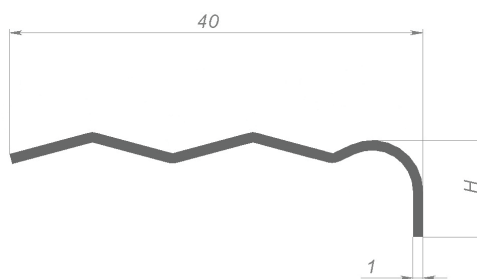
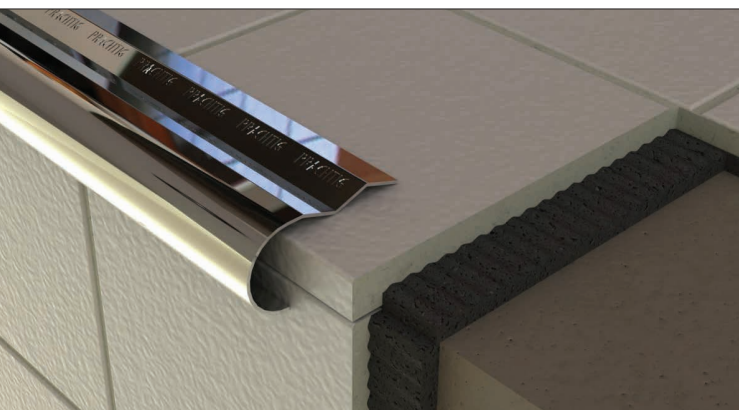

	DAR 8	DAR 10	DAR 12	DAR 15
H	8	10	12	15

Артикул

ПОЛИРОВАННАЯ ПОВЕРХНОСТЬ	ШЛИФОВАННАЯ ПОВЕРХНОСТЬ	ДЛИНА (ММ)	ЦЕНА, Р
DAR 8 EP 270	DAR 8 EM 270	2700	1 109.99
DAR 10 EP 270	DAR 10 EM 270	2700	1 169.96
DAR 12 EP 270	DAR 12 EM 270	2700	1 199.00
DAR 15 EP 270	DAR 15 EM 270	2700	1 265.8

Накладка на ступень предназначена для защиты покрытий наружных углов ступени от истирания, сколов и деформаций.

ПРОФИЛЬ ДЛЯ ЗАЩИТЫ СТУПЕНЕЙ

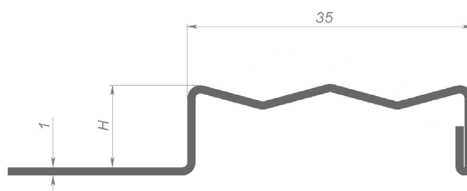
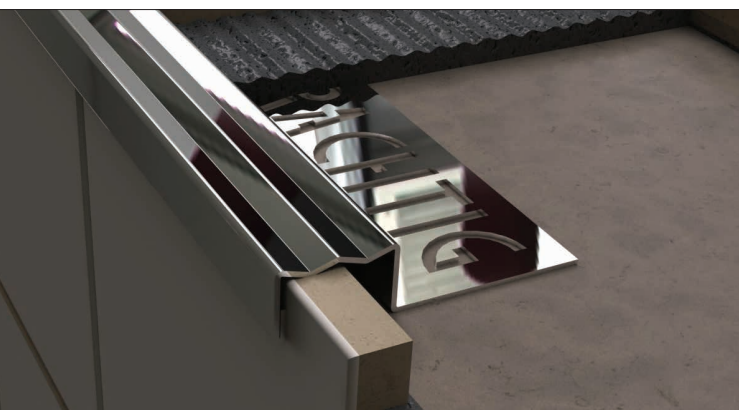

	DG 8	DG 10	DG 12	DG 15
H	8	10	12	15

Артикул

ПОЛИРОВАННАЯ ПОВЕРХНОСТЬ	ШЛИФОВАННАЯ ПОВЕРХНОСТЬ	ДЛИНА (ММ)	ЦЕНА, Р
DG 8 EP 270	DG 8 EM 270	2700	3 187.88
DG 10 EP 270	DG 10 EM 270	2700	3 207.77
DG 12 EP 270	DG 12 EM 270	2700	3 254.33
DG 15 EP 270	DG 15 EM 270	2700	3 303.97

Накладка на ступень предназначена для защиты покрытий наружных углов ступени от истирания, сколов и деформаций.

ЗАЩИТНЫЕ ВНУТРЕННИЕ УГЛЫ

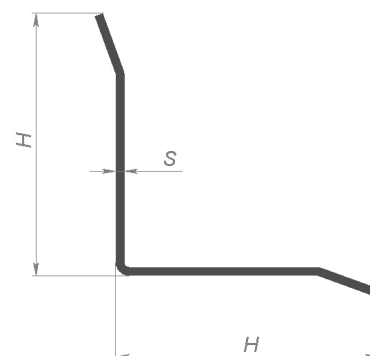

	V15	V20	V30	V40	V50
H	15	20	30	40	50

Артикул			
ПОЛИРОВАННАЯ ПОВЕРХНОСТЬ	ШЛИФОВАННАЯ ПОВЕРХНОСТЬ	ДЛИНА (ММ)	ЦЕНА, Р
V15 EP 300	V15 EM 300	3000	547.84
V20 EP 300	V20 EM 300	3000	608.83
V30 EP 300	V30 EM 300	3000	873.12
V40 EP 300	V40 EM 300	3000	1555.64
V50 EP 300	V50 EM 300	3000	1940.98

Угол защитный (внутренний) предназначен для закрытия места соединения различных покрытий во внутренних углах и защиты их от истирания, деформации и разрушения в случае механического воздействия. Красиво закрывает неровные кромки используемых материалов.

ЗАЩИТНЫЕ ВНУТРЕННИЕ УГЛЫ

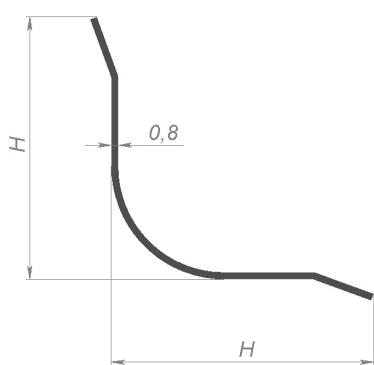

	VR30	VR40	VR50
H	30	40	50

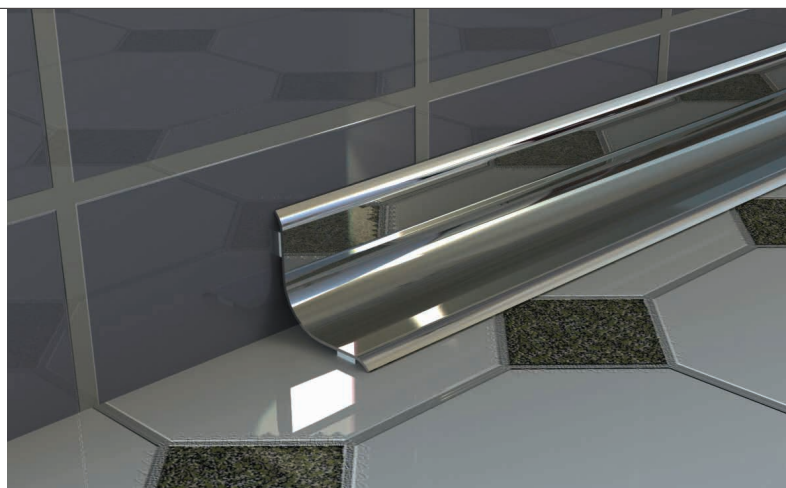

Артикул			
ПОЛИРОВАННАЯ ПОВЕРХНОСТЬ	ШЛИФОВАННАЯ ПОВЕРХНОСТЬ	ДЛИНА (ММ)	ЦЕНА, Р
VR 30 EP 300	VR 30 EM 300	3000	873.12
VR 40 EP 300	VR 40 EM 300	3000	1555.64
VR 50 EP 300	VR 50 EM 300	3000	1940.98

Угол защитный (внутренний) предназначен для закрытия места соединения различных покрытий во внутренних углах и защиты их от истирания, деформации и разрушения в случае механического воздействия. Красиво закрывает неровные кромки используемых материалов.

ЗАЩИТНЫЕ УГЛЫ

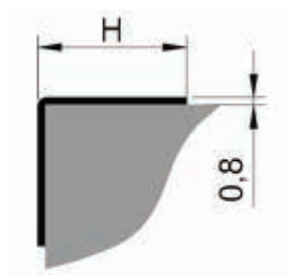
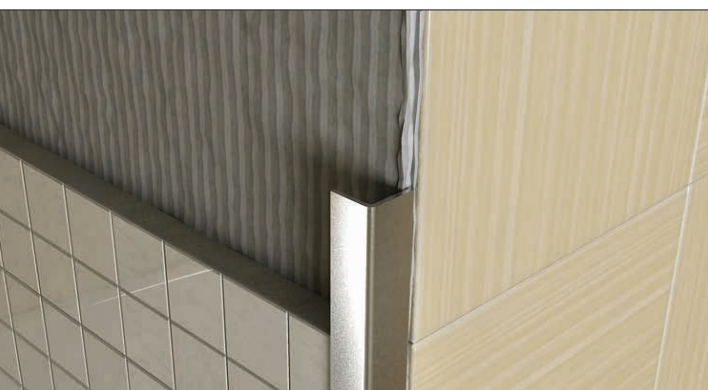

	L10	L15	L20	L30	L40	L50
H	10	15	20	30	40	50

Артикул

ПОЛИРОВАННАЯ ПОВЕРХНОСТЬ	ШЛИФОВАННАЯ ПОВЕРХНОСТЬ	ДЛИНА (ММ)	ЦЕНА, Р
L10 EP 250	L10 EM 250	2500	450.50
L15 EP 300	L15 EM 300	3000	742.23
L20 EP 300	L20 EM 300	3000	982.26
L30 EP 300	L30 EM 300	3000	1040.04
L40 EP 300	L40 EM 300	3000	1814.72
L50 EP 300	L50 EM 300	3000	2269.47

ЗАЩИТНЫЕ УГЛЫ

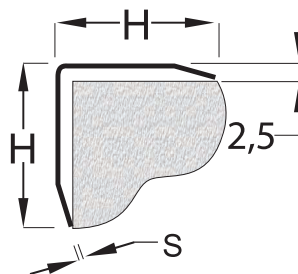
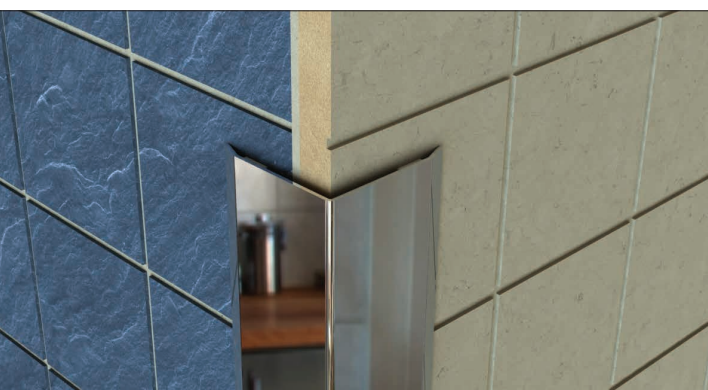

	D15	D20	D30	D40	D50	D60	D70	D80	D90	D100
H	15	20	30	40	50	60	70	80	90	100

Артикул

ПОЛИРОВАННАЯ ПОВЕРХНОСТЬ	ШЛИФОВАННАЯ ПОВЕРХНОСТЬ	ДЛИНА (ММ)	ЦЕНА, Р
D15 EP 300	D15 EM 300	3000	758.63
D20 EP 300	D20 EM 300	3000	843.16
D30 EP 300	D30 EM 300	3000	1209.60
D40 EP 300	D40 EM 300	3000	2150.70
D50 EP 300	D50 EM 300	3000	2539.11
D60 EP 300	D60 EM 300	3000	3046.29
D70 EP 300	D70 EM 300	3000	3808.13
D80 EP 300	D80 EM 300	3000	5442.02
D90 EP 300	D90 EM 300	3000	6348.31
D100 EP 300	D100 EM 300	3000	7619.47

Угол защитный (наружный) предназначен для закрытия мест стыка различных покрытий на наружных углах и защиты их от истирания, деформации и разрушения в случае механического воздействия.

АНТИВАНДАЛЬНЫЙ ПРОФИЛЬ ДЛЯ КЕРАМИЧЕСКОЙ ПЛИТКИ

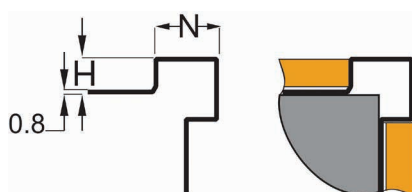

	DK 8/20	DK 8/25	DK 8/30	DK 8/37	DK 10/20	DK 10/25	DK 10/30	DK 10/37	DK 12/25	DK 12/30	DK 12/37	DK 15/30	DK 15/37
H	8	8	8	8	10	10	10	10	12	12	12	15	15
N	20	25	30	37	20	25	30	37	25	30	37	30	37

Артикул			
ПОЛИРОВАННАЯ ПОВЕРХНОСТЬ	ШЛИФОВАННАЯ ПОВЕРХНОСТЬ	ДЛИНА (ММ)	ЦЕНА, Р
DK 8/20 EP 270	DK 8/20 EM 270	2700	2 091.00
DK 8/25 EP 270	DK 8/25 EM 270	2700	2 099.71
DK 8/30 EP 270	DK 8/30 EM 270	2700	2 100.00
DK 8/37 EP 270	DK 8/37 EM 270	2700	2 110.77
DK10 EP 270	DK10 EM 270	2700	2 120.90
DK14 EP 270	DK14 EM 270	2700	2 322.22
DK 10/20 EP 270	DK 10/20 EM 270	2700	2 190.99
DK 10/25 EP 270	DK 10/25 EM 270	2700	2 192.10
DK 10/30 EP 270	DK 10/30 EM 270	2700	2 230.66
DK 10/37 EP 270	DK 10/37 EM 270	2700	2 254.71
DK 12/25 EP 270	DK 12/25 EM 270	2700	2 355.55
DK 12/30 EP 270	DK 12/30 EM 270	2700	2 364.61
DK 12/37 EP 270	DK 12/37 EM 270	2700	2 400.71
DK 15/30 EP 270	DK 15/30 EM 270	2700	2 619.91
DK 15/37 EP 270	DK 15/37 EM 270	2700	2 710.00

Антивандальный профиль для керамической плитки предназначен для декоративной отделки мест стыка керамической плитки (гранита, мозаики) с плиткой, а также с другими покрытиями. Надежно защищает углы от разрушения, истирания при частой механической нагрузке. Рекомендовано для использования в местах с повышенной проходимостью.

НАРУЖНЫЙ ПРОФИЛЬ ДЛЯ КЕРАМИЧЕСКОЙ ПЛИТКИ

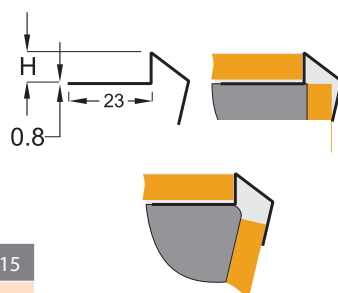

	KX8	KX10	KX12	KX15
H	8	10	12	15

Артикул			
ПОЛИРОВАННАЯ ПОВЕРХНОСТЬ	ШЛИФОВАННАЯ ПОВЕРХНОСТЬ	ДЛИНА (ММ)	ЦЕНА, Р
KX8 EP 270 (H=8)	KX8 EM 270 (H=8)	2700	1 064.70
KX10 EP 270 (H=10)	KX10 EM 270 (H=10)	2700	1 120.13
KX12 EP 270 (H=12)	KX12 EM 270 (H=12)	2700	1 135.45
KX15 EP 270 (H=15)	KX15 EM 270 (H=15)	2700	1 180.05

Наружный профиль для керамической плитки предназначен для декоративной отделки места соединения керамической плитки (гранита, мозаики) с плиткой и другими покрытиями, а также защиты углов плитки от сколов, истирания.

АНТИВАНДАЛЬНЫЙ ПРОФИЛЬ ДЛЯ КЕРАМИЧЕСКОЙ ПЛИТКИ

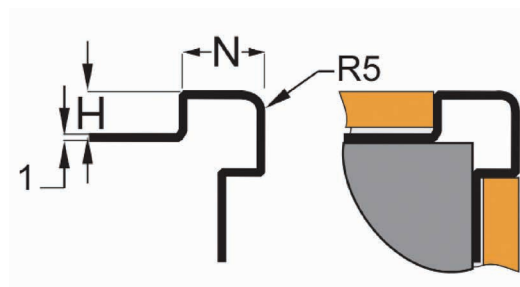
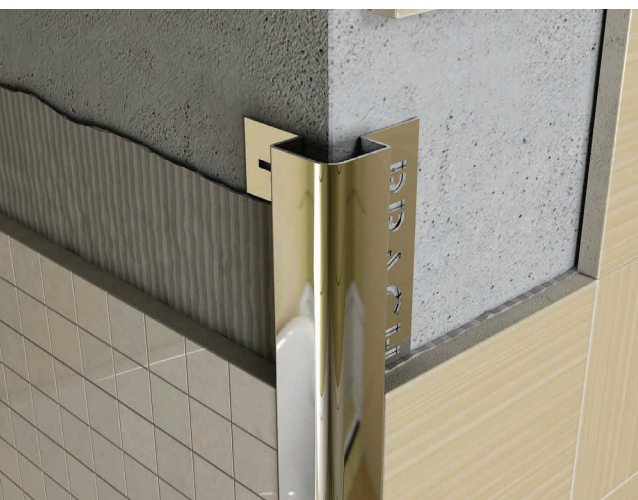

	AV 8/20	AV 8/25	AV 8/30	AV 8/37	AV 10/20	AV 10/25	AV 10/30	AV 10/37	AV 12/25	AV 12/30	AV 12/37	AV 15/30	AV 15/37
H	8	8	8	8	10	10	10	10	12	12	12	15	15
N	20	25	30	37	20	25	30	37	25	30	37	30	37

Артикул

ПОЛИРОВАННАЯ ПОВЕРХНОСТЬ	ШЛИФОВАННАЯ ПОВЕРХНОСТЬ	ДЛИНА (ММ)	ЦЕНА, Р
AV 8/22 EP 270	AV 8/22 EM 270	2700	2910.10
AV 8/25 EP 270	AV 8/25 EM 270	2700	2925.68
AV 8/30 EP 270	AV 8/30 EM 270	2700	2966.92
AV 8/37 EP 270	AV 8/37 EM 270	2700	2999.11
AV 10/22 EP 270	AV 10/22 EM 270	2700	3187.11
AV 10/25 EP 270	AV 10/25 EM 270	2700	3200.11
AV 10/30 EP 270	AV 10/30 EM 270	2700	3244.94
AV 10/37 EP 270	AV 10/37 EM 270	2700	3289.73
AV 12/25 EP 270	AV 12/25 EM 270	2700	3306.93
AV 12/30 EP 270	AV 12/30 EM 270	2700	3350.00
AV 12/37 EP 270	AV 12/37 EM 270	2700	3397.10
AV 15/30 EP 270	AV 15/30 EM 270	2700	3482.66
AV 15/37 EP 270	AV 15/37 EM 270	2700	3590.11

Антивандальный профиль для керамической плитки предназначен для декоративной отделки мест стыка керамической плитки (гранита, мозаики) с плиткой, а также с другими покрытиями. Надежно защищает углы от разрушения, истирания при частой механической нагрузке. Рекомендовано для использования в местах с повышенной проходимостью.

ПЛИНТУС ПОД КЕРАМИЧЕСКУЮ ПЛИТКУ

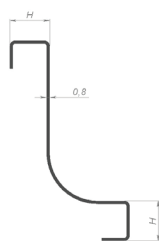

	PJ8	PJ10	PJ12	PJ15
H	8	10	12	15

Артикул

ПОЛИРОВАННАЯ ПОВЕРХНОСТЬ	ШЛИФОВАННАЯ ПОВЕРХНОСТЬ	ДЛИНА (ММ)	ЦЕНА, Р
PJ 8 EP 270	PJ 8 EM 270	2700	1758.21
PJ 10 EP 270	PJ 10 EM 270	2700	1874.71
PJ 12 EP 270	PJ 12 EM 270	2700	1968.69
PJ 15 EP 270	PJ 15 EM 270	2700	2067.03

ПЛИНТУСЫ L-ОБРАЗНЫЕ

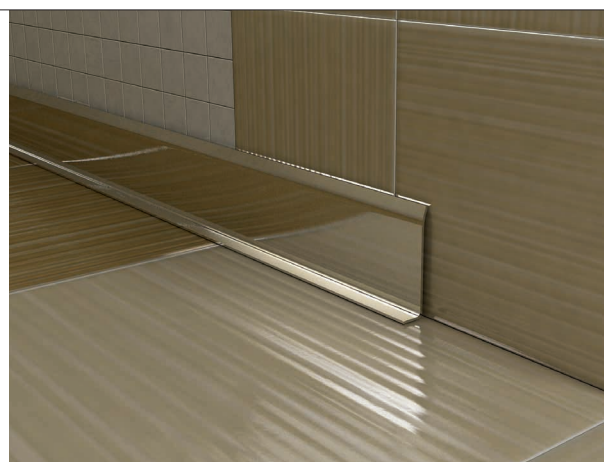
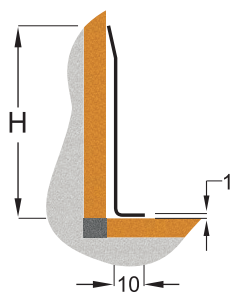

НАИМЕНОВАНИЕ	PL40	PL60	PL80	PL100
H	40	60	80	100

Артикул			
ПОЛИРОВАННАЯ ПОВЕРХНОСТЬ	ШЛИФОВАННАЯ ПОВЕРХНОСТЬ	ДЛИНА (ММ)	ЦЕНА, Р
PL 40 EP 250	PL 40 EM 250	2500	859.14
PL 60 EP 250	PL 60 EM 250	2500	1 206.96
PL 80 EP 250	PL 80 EM 250	2500	1 481.93
PL 100 EP 250	PL 100 EM 250	2500	1 710.09

ПЛИНТУСЫ С КАБЕЛЬ-КАНАЛОМ

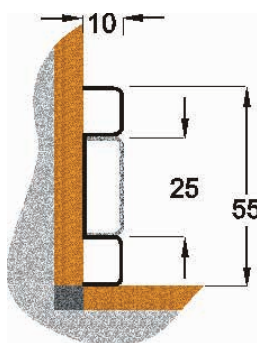

Артикул				
ПОЛИРОВАННАЯ ПОВЕРХНОСТЬ	ШЛИФОВАННАЯ ПОВЕРХНОСТЬ	ДЛИНА (ММ)	ЦЕНА, Р	ИНФОРМАЦИЯ
PS EP 250	PS EM 250	2500	3 601.19	отверстия под саморез

Плинтус с кабель-каналом предназначен для перекрытия места стыка напольных покрытий со стеной.

ПЛИНТУСЫ L-ОБРАЗНЫЕ

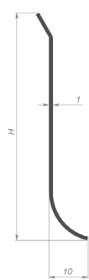
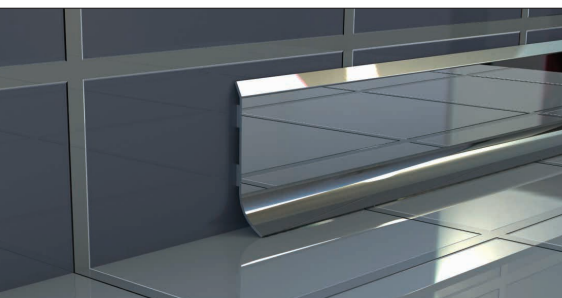

НАИМЕНОВАНИЕ	PLR40	PLR60	PLR80	PLR100
H	40	60	80	100

Артикул			
ПОЛИРОВАННАЯ ПОВЕРХНОСТЬ	ШЛИФОВАННАЯ ПОВЕРХНОСТЬ	ДЛИНА (ММ)	ЦЕНА, Р
PLR 40 EP 250	PLR 40 EM 250	2500	859.14
PLR 60 EP 250	PLR 60 EM 250	2500	1 206.96
PLR 80 EP 250	PLR 80 EM 250	2500	1 481.93
PLR 100 EP 250	PLR 100 EM 250	2500	1 710.09

Артикул	ОПИСАНИЕ	ЦЕНА, Р
R PLR 40	правая заглушка для плинтуса PLR 40 EP/EM 250	400.00
L PLR 40	левая заглушка для плинтуса PLR 40 EP/EM 250	400.00
T PLR 40	соединительный элемент для плинтуса PLR 40 EP/EM 250	400.00
IC PLR 40	внутренний угол для плинтуса PLR 40 EP/EM 250	400.00
EC PLR 40	наружный угол для плинтуса PLR 40 EP/EM 250	400.00
R PLR 60	правая заглушка для плинтуса PLR 60 EP/EM 250	400.00
L PLR 60	левая заглушка для плинтуса PLR 60 EP/EM 250	400.00
T PLR 60	соединительный элемент для плинтуса PLR 60 EP/EM 250	400.00
IC PLR 60	внутренний угол для плинтуса PLR 60 EP/EM 250	400.00
EC PLR 60	наружный угол для плинтуса PLR 60 EP/EM 250	400.00
R PLR 80	правая заглушка для плинтуса PLR 80 EP/EM 250	400.00
L PLR 80	левая заглушка для плинтуса PLR 80 EP/EM 250	400.00
T PLR 80	соединительный элемент для плинтуса PLR 80 EP/EM 250	400.00
IC PLR 80	внутренний угол для плинтуса PLR 80 EP/EM 250	400.00
EC PLR 80	наружный угол для плинтуса PLR 80 EP/EM 250	400.00
R PLR 100	правая заглушка для плинтуса PLR 100 EP/EM 250	400.00
L PLR 100	левая заглушка для плинтуса PLR 100 EP/EM 250	400.00
T PLR 100	соединительный элемент для плинтуса PLR 100 EP/EM 250	400.00
IC PLR 100	внутренний угол для плинтуса PLR 100 EP/EM 250	400.00
EC PLR 100	наружный угол для плинтуса PLR 100 EP/EM 250	400.00

Плинтус L-образный предназначен для перекрытия места стыка напольных покрытий со стеной. Рекомендовано использовать при отделке колонн.

ПЛИНТУСЫ С ЗАЩЕЛКИВАЮЩИМСЯ КРЕПЕЖЕМ

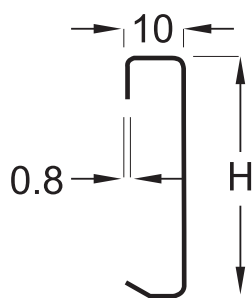

НАИМЕНОВАНИЕ	PC40	PC60	PC80	PC100	PC120	PC150
H	40	60	80	100	120	150

Артикул			
ПОЛИРОВАННАЯ ПОВЕРХНОСТЬ	ШЛИФОВАННАЯ ПОВЕРХНОСТЬ	ДЛИНА (ММ)	ЦЕНА, Р
PC40 EP 270	PC40 EM 270	2500	1 064.25
крепеж	крепеж	40	118.90
правая заглушка	правая заглушка	150	225.30
левая заглушка	левая заглушка	150	225.30
PC60 EP 270	PC60 EM 270	2500	1 168.44
крепеж	крепеж	40	125.35
правая заглушка	правая заглушка	150	301.00
левая заглушка	левая заглушка	150	301.00
PC80 EP 270	PC80 EM 270	2500	1 401.70
крепеж	крепеж	40	131.03
правая заглушка	правая заглушка	150	408.80
левая заглушка	левая заглушка	150	408.80
PC100 EP 270	PC100 EM 270	2500	1 736.20
крепеж	крепеж	40	138.70
правая заглушка	правая заглушка	150	501.90
левая заглушка	левая заглушка	150	501.90
PC120 EP 270	PC120 EM 270	2500	1 984.32
крепеж	крепеж	40	145.30
правая заглушка	правая заглушка	150	569.00
левая заглушка	левая заглушка	150	569.00
PC150 EP 270	PC150 EM 270	2500	2 250.00
крепеж	крепеж	40	155.00
правая заглушка	правая заглушка	150	671.90
левая заглушка	левая заглушка	150	671.90

Плинтус с защелкивающимся крепежом предназначен для перекрытия места стыка напольных покрытий со стеной.

ОТБОЙНИК НАСТЕННЫЙ

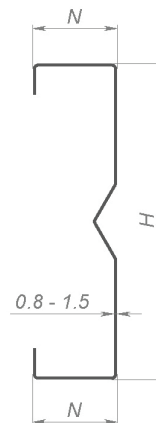
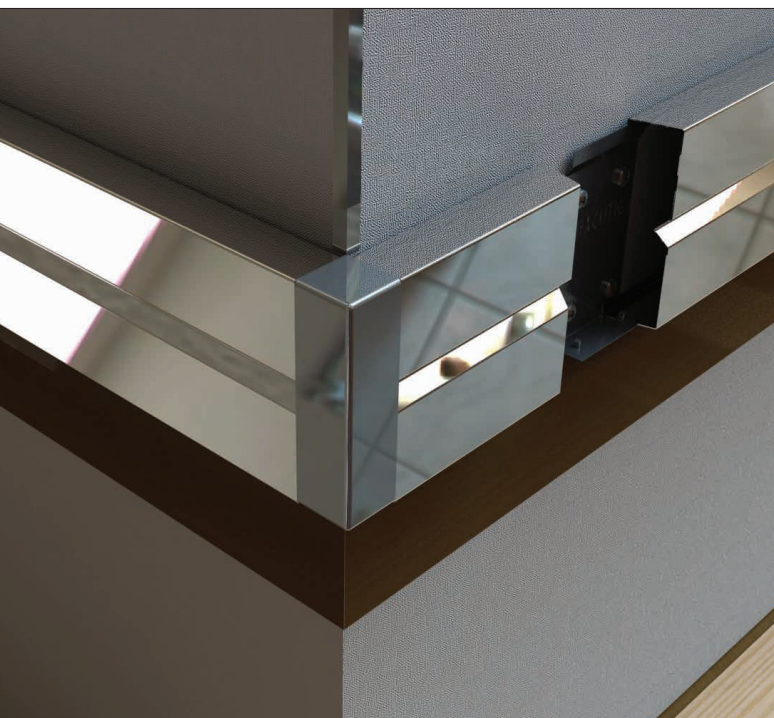

	PX 100	PX 120	PX 140	PX 160	PX 180	PX 200
H	100	120	140	160	180	200

Артикул

ПОЛИРОВАННАЯ ПОВЕРХНОСТЬ	ШЛИФОВАННАЯ ПОВЕРХНОСТЬ	ДЛИНА (ММ)	ЦЕНА, Р
PX 100 EP 250	PX 100 EP 250	2500	3 960.77
крепеж	крепеж	40	198.04
правая заглушка/внешний угол	правая заглушка/внешний угол		792.15
левая заглушка/внешний угол	левая заглушка/внешний угол		792.15
PX 120 EP 250	PX 120 EP 250	2500	4 230.80
крепеж	крепеж	40	282.05
правая заглушка/внешний угол	правая заглушка/внешний угол		846.16
левая заглушка/внешний угол	левая заглушка/внешний угол		846.16
PX 140 EP 250	PX 140 EP 250	2500	4 440.55
крепеж	крепеж	40	296.04
правая заглушка/внешний угол	правая заглушка/внешний угол		888.11
левая заглушка/внешний угол	левая заглушка/внешний угол		888.11
PX 160 EP 250	PX 160 EP 250	2500	4 680.66
крепеж	крепеж	40	312.04
правая заглушка/внешний угол	правая заглушка/внешний угол		936.13
левая заглушка/внешний угол	левая заглушка/внешний угол		936.13
PX 180 EP 250	PX 180 EP 250	2500	4 897.71
крепеж	крепеж	40	326.51
правая заглушка/внешний угол	правая заглушка/внешний угол		979.54
левая заглушка/внешний угол	левая заглушка/внешний угол		979.54
PX 200 EP 250	PX 200 EP 250	2500	5 129.91
крепеж	крепеж	40	341.99
правая заглушка/внешний угол	правая заглушка/внешний угол		1 025.98
левая заглушка/внешний угол	левая заглушка/внешний угол		1 025.98

Предназначен для предотвращения от истирания, деформации и разрушения поверхности стен в случае механического воздействия.

ОТДЕЛОЧНЫЕ ПРОФИЛИ ДЛЯ КЕРАМИЧЕСКОЙ ПЛИТКИ

НАРУЖНЫЙ ПРОФИЛЬ ДЛЯ КЕРАМИЧЕСКОЙ ПЛИТКИ

ВСЕ ВИДЫ ПРОФИЛЕЙ ДЛЯ КЕРАМИЧЕСКОЙ ПЛИТКИ ИМЕЮТ ПЕРФОРАЦИЮ ДЛЯ КРЕПЛЕНИЯ

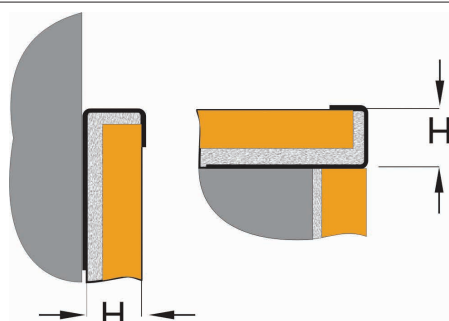

НАИМЕНОВАНИЕ	K6	K8	K10	K12	K15
H	6	8	10	12	15

Артикул

ПОЛИРОВАННАЯ ПОВЕРХНОСТЬ	ШЛИФОВАННАЯ ПОВЕРХНОСТЬ	ДЛИНА (ММ)	ЦЕНА, Р
K6 EP 270	K6 EM 270	2700	832.68
K8 EP 270	K8 EM 270	2700	876.99
K10 EP 270	K10 EM 270	2700	990.36
K12 EP 270	K12 EM 270	2700	1 075.35
K15 EP 270	K15 EM 270	2700	1 252.97

Наружный профиль для керамической плитки предназначен для декоративной отделки места соединения керамической плитки (гранита, мозаики) с плиткой и другими покрытиями, а также защиты углов плитки от сколов, истирания.

НАРУЖНЫЙ ПРОФИЛЬ ДЛЯ КЕРАМИЧЕСКОЙ ПЛИТКИ С ФИКСАТОРОМ



	KF 10	KF 12	KF 15
H	10	12	15



Артикул

ПОЛИРОВАННАЯ ПОВЕРХНОСТЬ	ШЛИФОВАННАЯ ПОВЕРХНОСТЬ	ДЛИНА (ММ)	ЦЕНА, Р
KF 10 EP 270	KF 10 EM 270	2700	1 097.90
KF 12 EP 270	KF 12 EM 270	2700	1 210.70
KF 15 EP 270	KF 15 EM 270	2700	1 467.71

Наружный профиль для керамической плитки предназначен для декоративной отделки места соединения керамической плитки (гранита, мозаики) с плиткой и другими покрытиями, а также защиты углов плитки от сколов, истирания.

НАРУЖНЫЙ ПОЛУКРУГЛЫЙ ПРОФИЛЬ ДЛЯ КЕРАМИЧЕСКОЙ ПЛИТКИ

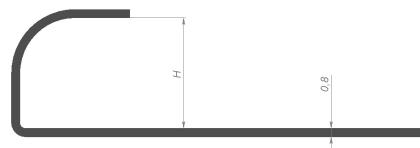

	KR8	KR10	KR12	KR15
H	8	10	12	15

Артикул

ПОЛИРОВАННАЯ ПОВЕРХНОСТЬ	ШЛИФОВАННАЯ ПОВЕРХНОСТЬ	ДЛИНА (ММ)	ЦЕНА, Р
KR 8 EP 270	KR 8 EM 270	2700	889.10
KR 10 EP 270	KR 10 EM 270	2700	999.53
KR 12 EP 270	KR 12 EM 270	2700	1 080.10
KR 15 EP 270	KR 15 EM 270	2700	1 264.68

НАРУЖНЫЙ ПОЛУКРУГЛЫЙ ПРОФИЛЬ ДЛЯ КЕРАМИЧЕСКОЙ ПЛИТКИ С ФИКСАТОРОМ

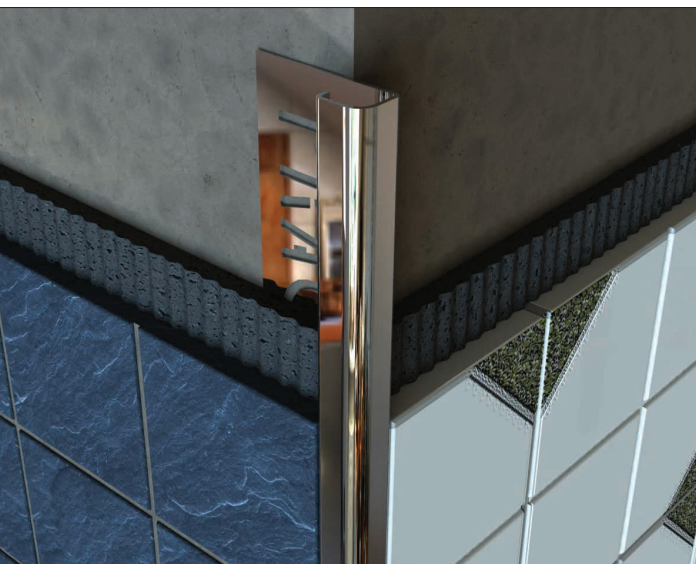

	KRF10	KRF12	KRF15
H	10	12	15

Артикул

ПОЛИРОВАННАЯ ПОВЕРХНОСТЬ	ШЛИФОВАННАЯ ПОВЕРХНОСТЬ	ДЛИНА (ММ)	ЦЕНА, Р
KRF 10 EP 270	KRF 10 EM 270	2700	1 090.9
KRF 12 EP 270	KRF 12 EM 271	2700	1 201.9
KRF 15 EP 270	KRF 15 EM	2700	1 406.10

НАРУЖНЫЙ ПРОФИЛЬ ДЛЯ КЕРАМИЧЕСКОЙ ПЛИТКИ

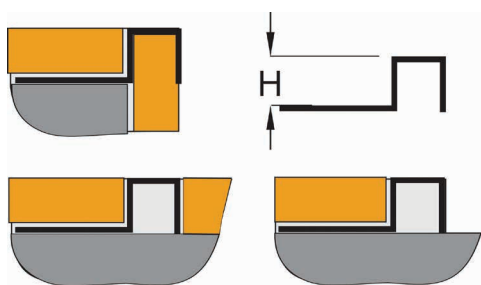

НАИМЕНОВАНИЕ	KU6	KU8	KU10	KU12	KU15
H	6	8	10	12	15



Артикул			
ПОЛИРОВАННАЯ ПОВЕРХНОСТЬ	ШЛИФОВАННАЯ ПОВЕРХНОСТЬ	ДЛИНА (ММ)	ЦЕНА, Р
KU6 EP 270	KU6 EM 270	2700	808.92
KU8 EP 270	KU8 EM 270	2700	911.52
KU10 EP 270	KU10 EM 270	2700	1035.72
KU12 EP 270	KU12 EM 270	2700	1128.85
KU15 EP 270	KU15 EM 270	2700	1252.97

Наружный профиль для керамической плитки предназначен для декоративной отделки места соединения керамической плитки (гранита, мозаики) с плиткой и другими покрытиями, а также защиты углов плитки от сколов, истирания.

НАРУЖНЫЙ ПОЛУКРУГЛЫЙ ПРОФИЛЬ ДЛЯ КЕРАМИЧЕСКОЙ ПЛИТКИ

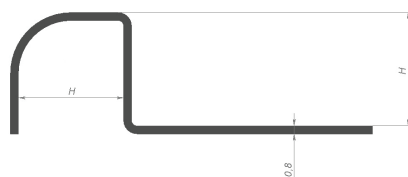

НАИМЕНОВАНИЕ	KUR10	KUR12	KUR15
H	10	12	15



Артикул			
ПОЛИРОВАННАЯ ПОВЕРХНОСТЬ	ШЛИФОВАННАЯ ПОВЕРХНОСТЬ	ДЛИНА (ММ)	ЦЕНА, Р
KUR 10 EP 270	KUR 10 EM 270	2700	1102.68
KUR 12 EP 270	KUR 12 EM 270	2700	1197.33
KUR 15 EP 270	KUR 15 EM 270	2700	1384.36

L-ПРОФИЛЬ ДЛЯ КЕРАМИЧЕСКОЙ ПЛИТКИ.

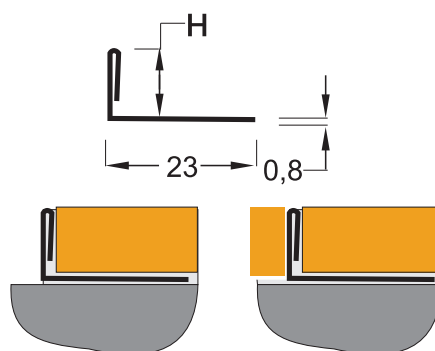
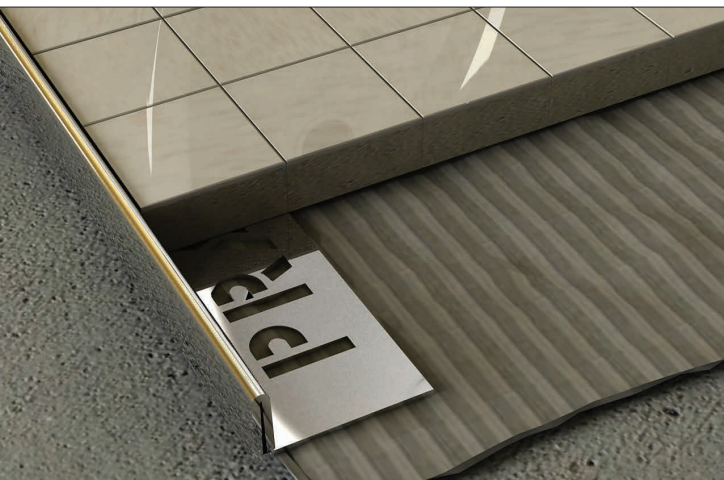

	GL4,5	GL6	GL8	GL10	GL12	GL15	GL20
H	4.5	6	8	10	12	15	20

Артикул

ПОЛИРОВАННАЯ ПОВЕРХНОСТЬ	ШЛИФОВАННАЯ ПОВЕРХНОСТЬ	ДЛИНА (ММ)	ЦЕНА, Р
GI 4,5 EP 270	GI 4,5 EM 270	2700	798.98
GI 6 EP 270	GI 6 EM 270	2700	808.90
GI 8 EP 270	GI 8 EM 270	2700	907.00
GI 10 EP 270	GI 10 EM 270	2700	997.79
GI 12 EP 270	GI 12 EM 270	2700	1 067.90
GI 15 EP 270	GI 15 EM 270	2700	1 201.11
GI 20 EP 270	GI 20 EM 270	2700	1387.68

L-профиль для керамической плитки предназначен для декоративной отделки кромок керамической плитки, а также при разделении различных типов поверхностей.

L-ПРОФИЛЬ ДЛЯ КЕРАМИЧЕСКОЙ ПЛИТКИ. ИСПОЛЬЗОВАНИЕ НА РАДИУСНЫХ УЧАСТКАХ

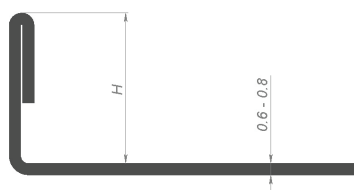

	GLR 8	GLR 10	GLR 12	GLR 15
H	8	10	12	15

Артикул

ПОЛИРОВАННАЯ ПОВЕРХНОСТЬ	ШЛИФОВАННАЯ ПОВЕРХНОСТЬ	ДЛИНА (ММ)	ЦЕНА, Р
GLR 8 EP 270	GLR 8 EM 270	2700	1 607.77
GLR 10 EP 270	GLR 10 EM 270	2700	1 789.61
GLR 12 EP 270	GLR 12 EM 270	2700	1 860.00
GLR 15 EP 270	GLR 15 EM 270	2700	1 915.70

L-профиль для керамической плитки предназначен для декоративной отделки кромок керамической плитки, а также при разделении различных типов поверхностей. Возможно изгибать по радиусу

ПЕРЕХОДНЫЙ ПРОФИЛЬ ДЛЯ КЕРАМИЧЕСКОЙ ПЛИТКИ

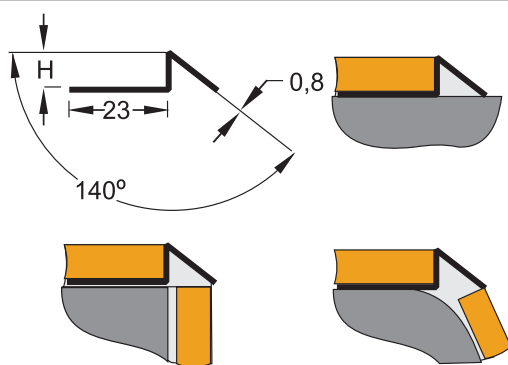

	KS6	KS8	KS10	KS12	KS15
H	6	8	10	12	15

Артикул

ПОЛИРОВАННАЯ ПОВЕРХНОСТЬ	ШЛИФОВАННАЯ ПОВЕРХНОСТЬ	ДЛИНА (ММ)	ЦЕНА, Р
KS6 EP 270 (H=8)	KS6 EM 270 (H=8)	2700	824.97
KS8 EP 270 (H=8)	KS8 EM 270 (H=8)	2700	868.84
KS10 EP 270 (H=10)	KS10 EM 270 (H=10)	2700	981.19
KS12 EP 270 (H=12)	KS12 EM 270 (H=12)	2700	1075.35
KS15 EP 270 (H=15)	KS15 EM 270 (H=15)	2700	1252.97

Переходный профиль для керамической плитки KS используется для бесступенчатого соединения двух напольных покрытий различной высоты.

ПЕРЕХОДНЫЙ ПРОФИЛЬ ДЛЯ КЕРАМИЧЕСКОЙ ПЛИТКИ

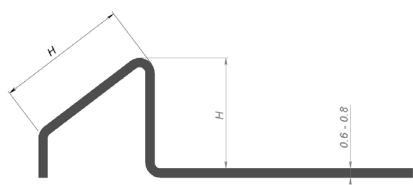

	KSF 8	KSF 10	KSF 12	KSF 15	GL15
H	8	10	12	15	15

Артикул

ПОЛИРОВАННАЯ ПОВЕРХНОСТЬ	ШЛИФОВАННАЯ ПОВЕРХНОСТЬ	ДЛИНА (ММ)	ЦЕНА, Р
KSF 8 EP 270	KSF 8 EM 270	2700	895.67
KSF 10 EP 270	KSF 10 EM 270	2700	1009.98
KSF 12 EP 270	KSF 12 EM 270	2700	1087.60
KSF 15 EP 270	KSF 15 EM 270	2700	1297.69

Переходный профиль для керамической плитки KSF используется для бесступенчатого соединения двух напольных покрытий различной высоты, в особенности, для присоединения к плиточному полу ковровых или других покрытий меньшей высоты. Защищает край пола более высокого уровня, выдерживает тяжелые нагрузки, интенсивное пешеходное движение, провоз багажа.

ПЕРЕХОДНЫЙ ПРОФИЛЬ ДЛЯ КЕРАМИЧЕСКОЙ ПЛИТКИ

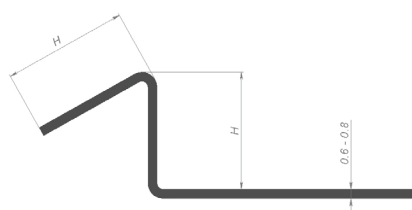
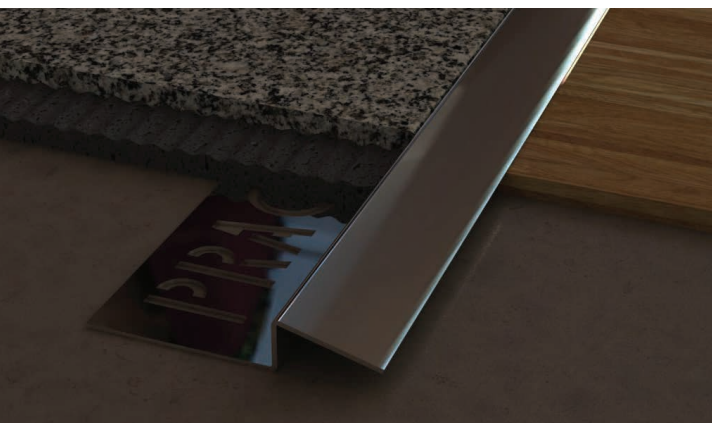

	KSG 8	KSG 10	KSG 12	KSG 15
H	8	10	12	15

Артикул

ПОЛИРОВАННАЯ ПОВЕРХНОСТЬ	ШЛИФОВАННАЯ ПОВЕРХНОСТЬ	ДЛИНА (ММ)	ЦЕНА, Р
KSG 8 EP 270	KSG 8 EM 270	2700	868.84
KSG 10 EP 270	KSG 10 EM 270	2700	981.19
KSG 12 EP 270	KSG 12 EM 270	2700	1 075.36
KSG 15 EP 270	KSG 15 EM 270	2700	1 252.97

Переходный профиль для керамической плитки KSG используется для бесступенчатого соединения двух напольных покрытий различной высоты, в особенности, для присоединения к плиточному полу ковровых или других покрытий меньшей высоты. Защищает край пола более высокого уровня, выдерживает тяжелые нагрузки, интенсивное пешеходное движение, провоз багажа.

НАРУЖНЫЙ ПРОФИЛЬ ДЛЯ КЕРАМИЧЕСКОЙ ПЛИТКИ

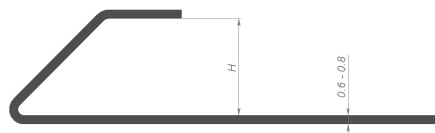

	KG8	KG10	KG12	KG15
H	8	10	12	15

Артикул

ПОЛИРОВАННАЯ ПОВЕРХНОСТЬ	ШЛИФОВАННАЯ ПОВЕРХНОСТЬ	ДЛИНА (ММ)	ЦЕНА, Р
KG 8 EP 270	KG 8 EM 270	2700	961.20
KG 10 EP 270	KG 10 EM 270	2700	1 058.40
KG 12 EP 270	KG 12 EM 270	2700	1 099.00
KG 15 EP 270	KG 15 EM 270	2700	1 164.16

Наружный профиль для керамической плитки предназначен для декоративной отделки места соединения керамической плитки (гранита, мозаики) с плиткой и другими покрытиями, а также защиты углов плитки от сколов, истирания.

УГОЛ ВНУТРЕННИЙ ДЛЯ КЕРАМИЧЕСКОЙ ПЛИТКИ

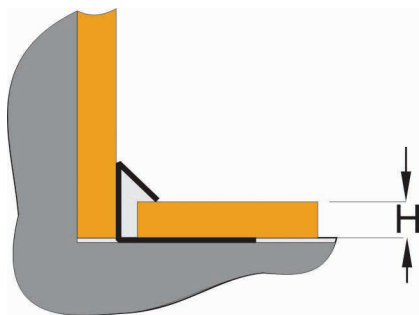

НАИМЕНОВАНИЕ	KI8	KI10	KI12	KI15
H	8	10	12	15



Артикул			
ПОЛИРОВАННАЯ ПОВЕРХНОСТЬ	ШЛИФОВАННАЯ ПОВЕРХНОСТЬ	ДЛИНА (ММ)	ЦЕНА, Р
KI8 EP 270	KI8 EM 270	2700	1 048.00
KI10 EP 270	KI10 EM 270	2700	1 102.10
KI12 EP 270	KI12 EM 270	2700	1 153.88
KI15 EP 270	KI15 EM 270	2700	1 198.40

Внутренний угол для керамической плитки предназначен для декоративной отделки места соединения керамической плитки (гранита, мозаики) с плиткой и другими покрытиями, а также защиты углов плитки от попадания грязи и влаги.

ВНУТРЕННИЙ УГОЛ ДЛЯ КЕРАМИЧЕСКОЙ ПЛИТКИ

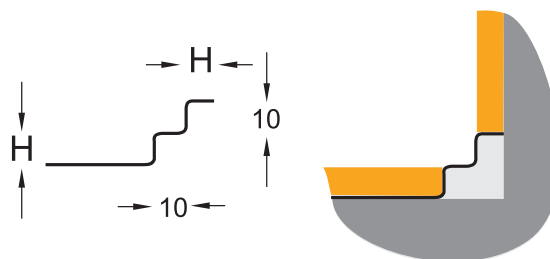

НАИМЕНОВАНИЕ	KW8	KW10	KW12	KW15
H	8	10	12	15

Артикул			
ПОЛИРОВАННАЯ ПОВЕРХНОСТЬ	ШЛИФОВАННАЯ ПОВЕРХНОСТЬ	ДЛИНА (ММ)	ЦЕНА, Р
KW8 EP 270	KW8 EM 270	2700	1 027.14
KW10 EP 270	KW10 EM 270	2700	1 134.20
KW12 EP 270	KW12 EM 270	2700	1 194.62
KW15 EP 270	KW15 EM 270	2700	1 268.82

Внутренний угол для керамической плитки предназначен для декоративной отделки места соединения керамической плитки (гранита, мозаики) с плиткой и другими покрытиями, а также защиты углов плитки от попадания грязи и влаги.

ВНУТРЕННИЙ УГОЛ ДЛЯ КЕРАМИЧЕСКОЙ ПЛИТКИ

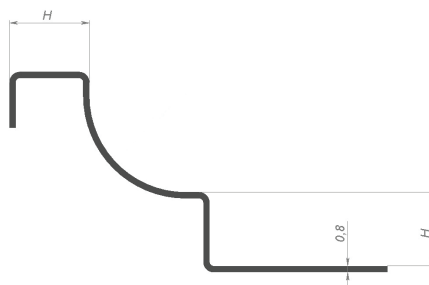
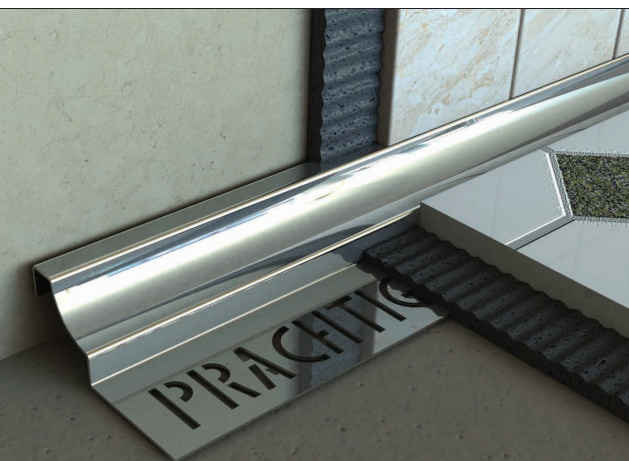

НАИМЕНОВАНИЕ	KWR8	KWR10	KWR12	KWR15
H	8	10	12	15

Артикул			
ПОЛИРОВАННАЯ ПОВЕРХНОСТЬ	ШЛИФОВАННАЯ ПОВЕРХНОСТЬ	ДЛИНА (ММ)	ЦЕНА, Р
KWR 8 EP 270	KWR 8 EM 270	2700	1 434.87
KWR 10 EP 270	KWR 10 EM 270	2700	1 506.56
KWR 12 EP 270	KWR 12 EM 270	2700	1 582.53
KWR 15 EP 270	KWR 15 EM 270	2700	1 663.60

ВНУТРЕННИЙ УГОЛ ДЛЯ КЕРАМИЧЕСКОЙ ПЛИТКИ

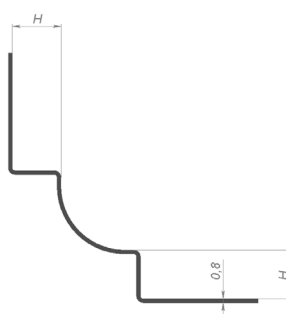
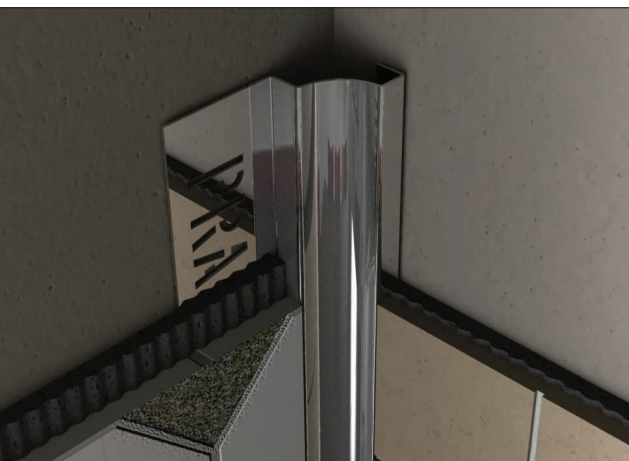

	KMR8	KMR10	KMR12	KMR15
H	8	10	12	15

Артикул			
ПОЛИРОВАННАЯ ПОВЕРХНОСТЬ	ШЛИФОВАННАЯ ПОВЕРХНОСТЬ	ДЛИНА (ММ)	ЦЕНА, Р
KMR 8 EP 270	KMR 8 EM 270	2700	1 523.63
KMR 10 EP 270	KMR 10 EM 270	2700	1 603.05
KMR 12 EP 270	KMR 12 EM 270	2700	1 680.19
KMR 15 EP 270	KMR 15 EM 270	2700	1 764.19

ЗАЩИТНЫЙ ПРОФИЛЬ ДЛЯ ШТУКАТУРКИ И КЕРАМИЧЕСКОЙ ПЛИТКИ

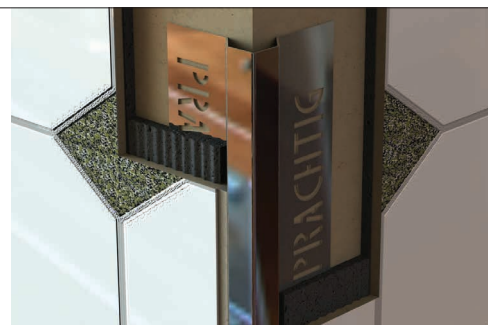
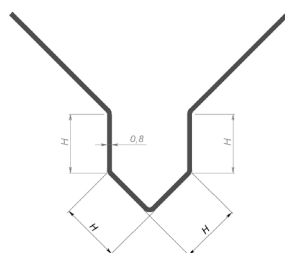

	DKM10	DKM12	DKM15
H	10	12	15

Артикул

ПОЛИРОВАННАЯ ПОВЕРХНОСТЬ	ШЛИФОВАННАЯ ПОВЕРХНОСТЬ	ДЛИНА (ММ)	ЦЕНА, Р
DKM 10 EP 250	DKM 10 EM 250	2500	1358.14
DKM 12 EP 250	DKM 12 EM 250	2500	1409.58
DKM 15 EP 250	DKM 15 EM 250	2500	1497.60

БОРДЮРНЫЙ ПРОФИЛЬ

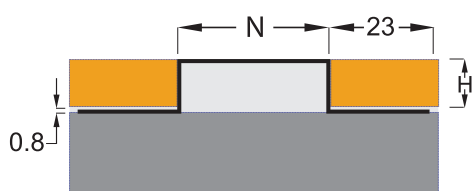

	G15/8	G15/10	G15/12	G15/15	G20/8	G20/10	G20/12	G20/15
N	15	15	15	15	20	20	20	20
H	8	10	12	15	8	10	12	15

	G25/8	G25/10	G25/12	G25/15	G30/8	G30/10	G30/12	G30/15
N	25	25	25	25	30	30	30	30
H	8	10	12	15	8	10	12	15

Артикул

ПОЛИРОВАННАЯ ПОВЕРХНОСТЬ	ШЛИФОВАННАЯ ПОВЕРХНОСТЬ	ДЛИНА (ММ)	ЦЕНА, Р
G15/8 EP 270	G15/8 EM 270	H=8	1101.10
G15/10 EP 270	G15/10 EM 270	H=10	1189.32
G15/12 EP 270	G15/12 EM 270	H=12	1724.62
G15/15 EP 270	G15/15 EM 270	H=15	1743.70
G20/8 EP 270	G20/8 EM 270	H=8	1608.00
G20/10 EP 270	G20/10 EM 270	H=10	1750.10
G20/12 EP 270	G20/12 EM 270	H=12	1812.10
G20/15 EP 270	G20/15 EM 270	H=15	1896.34
G25/8 EP 270	G25/8 EM 270	H=8	1692.82
G25/10 EP 270	G25/10 EM 270	H=10	1832.74
G25/12 EP 270	G25/12 EM 270	H=12	1916.48
G25/15 EP 270	G25/15 EM 270	H=15	2000.00
G30/8 EP 270	G30/8 EM 270	H=8	1782.92
G30/10 EP 270	G30/10 EM 270	H=10	1930.26
G30/12 EP 270	G30/12 EM 270	H=12	2017.17
G30/15 EP 270	G30/15 EM 270	H=15	2109.22

БОРДЮРНЫЙ ПРОФИЛЬ

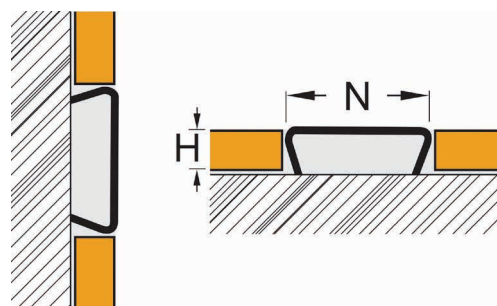

	UC8 /20	UC12 /20	UC8 /25	UC12 /25
H	8	12	8	12
N	20	20	25	25

Артикул

ПОЛИРОВАННАЯ ПОВЕРХНОСТЬ	ШЛИФОВАННАЯ ПОВЕРХНОСТЬ	ДЛИНА (ММ)	ЦЕНА, Р
UC8/20 EP 270	UC8/20 EM 270	2700	943.92
UC12/20 EP 270	UC12/20 EM 270	2700	1127.52
UC8/25 EP 270	UC8/25 EM 270	2700	1091.10
UC12/25 EP 270	UC12/25 EM 270	2700	1273.32

Бордюрный профиль для керамической плитки предназначен для декоративной отделки при стыковке различных типов поверхностей.

БОРДЮРНЫЙ ПРОФИЛЬ

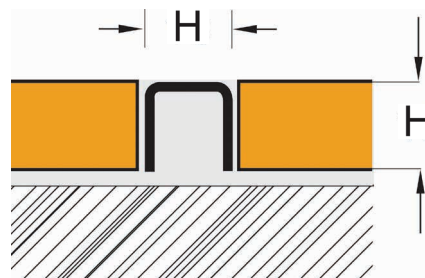
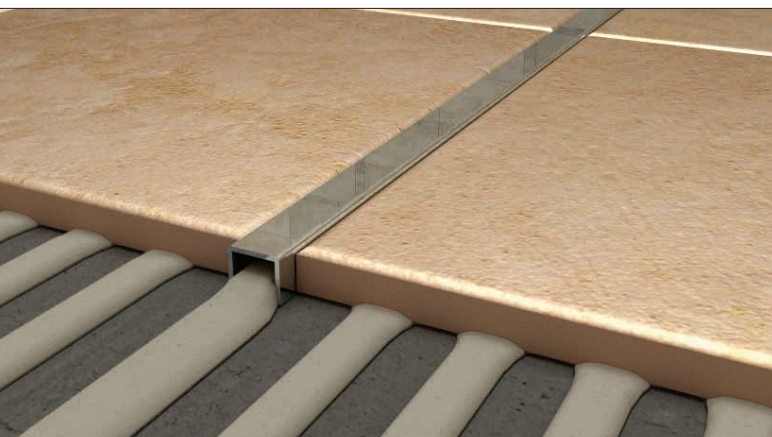

	U10	U12	U15	U20
H	10	12	15	20

Артикул

ПОЛИРОВАННАЯ ПОВЕРХНОСТЬ	ШЛИФОВАННАЯ ПОВЕРХНОСТЬ	ДЛИНА (ММ)	ЦЕНА, Р
U10 EP 270	U10 EM 270	2700	403.70
U12 EP 270	U12 EM 270	2700	629.20
U15 EP 270	U15 EM 270	2700	786.50
U20 EP 270	U20 EM 270	2700	1049.40

Бордюрный профиль для керамической плитки предназначен для декоративной отделки при стыковке различных типов поверхностей.

ПОЛОСА ДЕКОРАТИВНАЯ

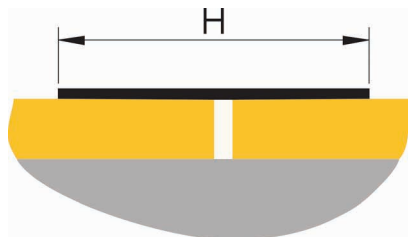

АРТИКУЛ			
ПОЛИРОВАННАЯ ПОВЕРХНОСТЬ	ШЛИФОВАННАЯ ПОВЕРХНОСТЬ	ДЛИНА (ММ)	ЦЕНА, Р
E15 EP 100	E15 EM 100	1000	505.05
E15 EP 200	E15 EM 200	2000	593.25
E20 EP 100	E20 EM 100	1000	525.00
E20 EP 200	E20 EM 200	2000	703.50
E30 EP100	E30 EM 100	100	550.25
E30 EP 200	E30 EM 200	200	729.75

БОРДЮРНЫЙ ПРОФИЛЬ

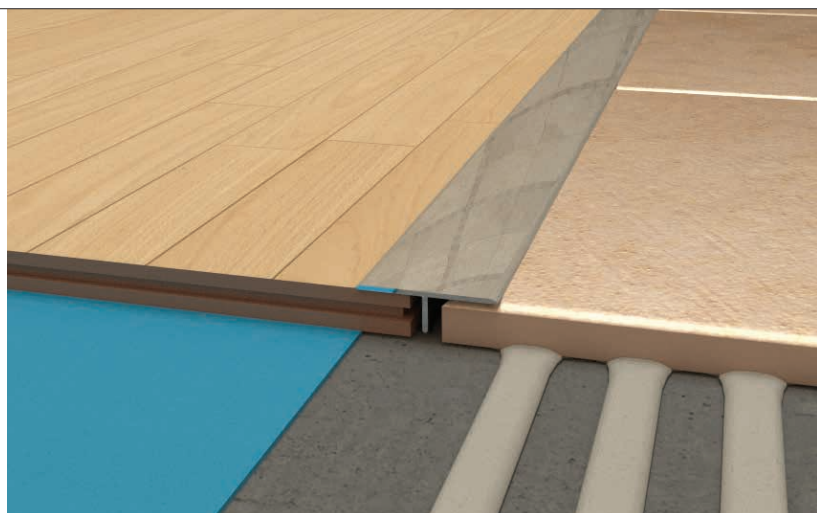
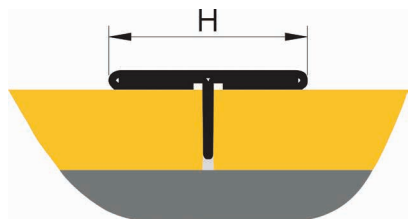

	T20	T25	T30
H	20	25	30

АРТИКУЛ			
ПОЛИРОВАННАЯ ПОВЕРХНОСТЬ	ШЛИФОВАННАЯ ПОВЕРХНОСТЬ	ДЛИНА (ММ)	ЦЕНА, Р
T20 EP 250	T20 EM 250	2500	1753.81
T25 EP 250	T25 EM 250	2500	1822.48
T30 EP 250	T30 EM 250	2500	1910.96

Бордюрный профиль для керамической плитки предназначен для декоративной отделки при стыковке различных типов поверхностей.

Т-ОБРАЗНЫЙ ПРОФИЛЬ С АЛЮМИНИЕВОЙ ВСТАВКОЙ

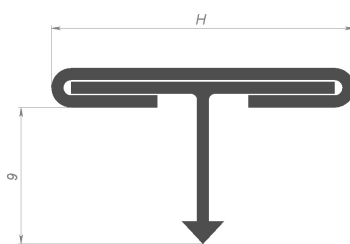
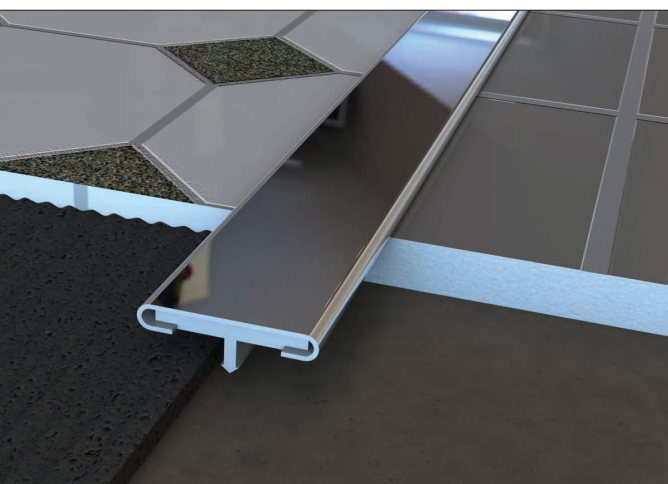

Артикул			
ПОЛИРОВАННАЯ ПОВЕРХНОСТЬ	ШЛИФОВАННАЯ ПОВЕРХНОСТЬ	ДЛИНА (ММ)	ЦЕНА, Р
ТА 15 EP 250	ТА 15 EM 250	2500	929.71
ТА 20 EP 250	ТА 20 EM 250	2500	1 068.19
ТА 28 EP 250	ТА 28 EM 250	2500	1 213.30
Крепежный элемент			85.05

Т-ОБРАЗНЫЙ ПРОФИЛЬ С ДОПОЛНИТЕЛЬНОЙ ФИКСАЦИЕЙ

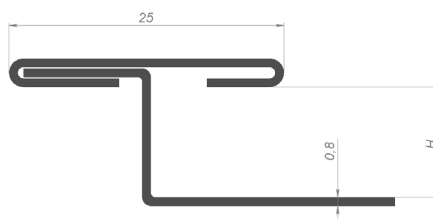
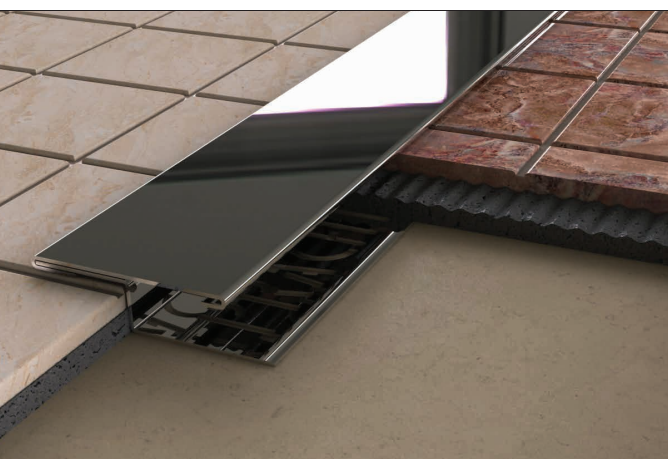

	TK8	TK10	TK12	TK15
H	8	10	12	15

Артикул			
ПОЛИРОВАННАЯ ПОВЕРХНОСТЬ	ШЛИФОВАННАЯ ПОВЕРХНОСТЬ	ДЛИНА (ММ)	ЦЕНА, Р
TK 8 EP 250	TK 8 EM 250	2500	1 229.52
TK 10 EP 250	TK 10 EM 250	2500	1 292.74
TK 12 EP 250	TK 12 EM 250	2500	1 359.14
TK 15 EP 250	TK 15 EM 250	2500	1 426.81

ДЕФОРМАЦИОННЫЕ ШВЫ

ПРОФИЛЬ ДЛЯ ДЕФОРМАЦИОННЫХ ШВОВ УСИЛЕННЫЙ

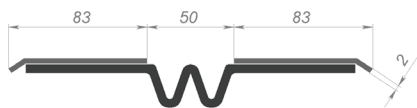

Артикул			
ПОЛИРОВАННАЯ ПОВЕРХНОСТЬ	ШЛИФОВАННАЯ ПОВЕРХНОСТЬ	ДЛИНА (ММ)	ЦЕНА, Р
DJ 50 EP 250	DJ 50 EM 250	2500	12 801.99
DJC 50 EP 250	DJC 50 EM 250	2500	12 561.71

Усиленная система для закрытия деформационных швов. Допустимая нагрузка 100. G4

ПРОФИЛЬ ДЛЯ ДЕФОРМАЦИОННЫХ ШВОВ

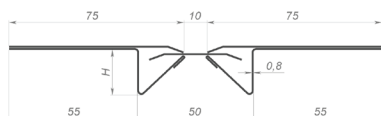

	DJLO 8	DJLO 10	DJLO 12
H	8	10	12

Артикул			
ПОЛИРОВАННАЯ ПОВЕРХНОСТЬ	ШЛИФОВАННАЯ ПОВЕРХНОСТЬ	ДЛИНА (ММ)	ЦЕНА, Р
DJLO 8 EP 250	DJLO 8 EM 250	2500	8 219.91
DJLO 10 EP 250	DJLO 10 EM 250	2500	8 719.91
DJLO 12 EP 250	DJLO 12 EM 250	2500	9 229.96
DJLO 15 EP 250	DJLO 15 EM 250	2500	9 801.51

Система для закрытия деформационных швов. Допустимая нагрузка 30. G1

ПРОФИЛЬ ДЛЯ ДЕФОРМАЦИОННЫХ ШВОВ

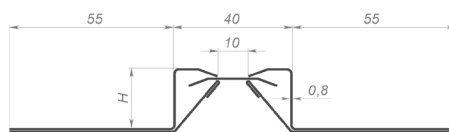

	DJLI 8	DJLI 10	DJLI 12	DJLI 15
H	8	10	12	15

Артикул

ПОЛИРОВАННАЯ ПОВЕРХНОСТЬ	ШЛИФОВАННАЯ ПОВЕРХНОСТЬ	ДЛИНА (ММ)	ЦЕНА, Р
DJLI 8 EP 250	DJLI 8 EM 250	2500	8219.91
DJLI 10 EP 250	DJLI 10 EM 250	2500	8719.91
DJLI 12 EP 250	DJLI 12 EM 250	2500	9229.96
DJLI 15 EP 250	DJLI 15 EM 250	2500	9801.51

Система для закрытия деформационных швов. Допустимая нагрузка 30. G1

ПРОФИЛЬ ДЛЯ ДЕФОРМАЦИОННЫХ ШВОВ УСИЛЕННЫЙ

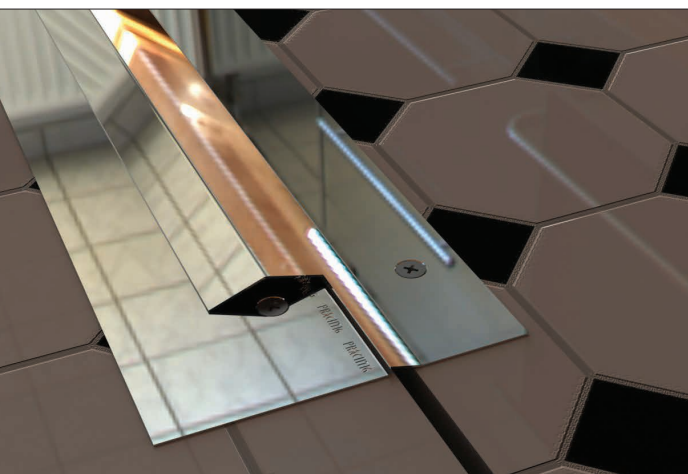

Артикул

ПОЛИРОВАННАЯ ПОВЕРХНОСТЬ	ШЛИФОВАННАЯ ПОВЕРХНОСТЬ	ДЛИНА (ММ)	ЦЕНА, Р
DJL 65 EP 250	DJL 65 EM 250	2500	12801.99
DJLC 65 EP 250	DJLC 65 EM 250	2500	12561.71

Система для закрытия деформационных швов. Без нагрузки



192102

Россия, Санкт-Петербург, ул. Салова, д. 37
телефон: 8 (800) 775 51 61,

ИНФОРМАЦИЮ О ДИЛЕРАХ МОЖНО ПОЛУЧИТЬ НА САЙТЕ

WWW.PRACHTIG.NET

e-mail: info@prachtig.net